

## WAY35

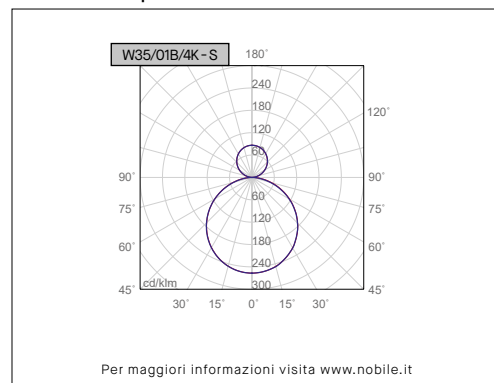

## Lineare bi-emissione opale

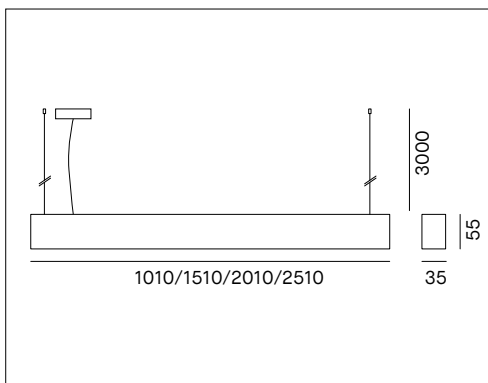

### Voci di capitolato

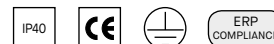

Apparecchio lineare LED bi-emissione (dimensioni 35x55mm). Lunghezze modulari da 1000mm a 2500mm. Facile installazione con accessori non inclusi. Bi-emissione con diffusore superiore opale incluso e diffusore inferiore opale da ordinare separatamente. LED SMD Luxeon 3014 CRI>90, alto confort visivo. Lifetime 60.000h (L80B20). Corpo in alluminio estruso verniciato bianco o nero opaco, tappi di chiusura in alluminio verniciati bianco o nero opaco non inclusi. IP40. Alimentatore incluso, disponibile versione dimmerabile PUSH o DALI. Unica accensione.

Montaggio	<b>Tipo di prodotto</b>	Bi-emissione opale											
	<b>Tipo di installazione</b>	Bi-emissione											
Dimensione	<b>Lunghezza</b>	1010-1510-2010-2510mm											
	<b>Altezza</b>	55mm											
	<b>Profondità</b>	35mm											
Lampada	<b>LED</b>	Luxeon 3014											
	<b>System/W</b>	37-48-60-73W											
	<b>Flusso luminoso nominale</b>	1000mm		1500mm		2000mm		2500mm					
		UP	DOWN	UP	DOWN	UP	DOWN	UP	DOWN	UP	DOWN		
		<b>W35/01B/2K/_</b>	1100lm	3200lm	<b>W35/02B/2K/_</b>	1600lm	4850lm	<b>W35/03B/2K/_</b>	2150lm	6500lm	<b>W35/04B/2K/_</b>	2700lm	8100lm
		<b>W35/01B/3K/_</b>	1150lm	3500lm	<b>W35/02B/3K/_</b>	1750lm	5300lm	<b>W35/03B/3K/_</b>	2350lm	7050lm	<b>W35/04B/3K/_</b>	2950lm	8800lm
		<b>W35/01B/4K/_</b>	1250lm	3800lm	<b>W35/02B/4K/_</b>	1900lm	5700lm	<b>W35/03B/4K/_</b>	2550lm	7600lm	<b>W35/04B/4K/_</b>	3200lm	9500lm
	<b>Flusso luminoso reale con diffusore opale (S) UP/DOWN</b>	<b>2700K</b>		<b>3000K</b>		<b>4000K</b>							
		UP	DOWN	UP	DOWN	UP	DOWN	UP	DOWN	UP	DOWN		
		<b>W35/01/S</b>	601lm	1692lm	628lm	1870lm	683lm	1938lm					
		<b>W35/02/S</b>	902lm	2538lm	942lm	2805lm	1025lm	2907lm					
		<b>W35/03/S</b>	1202lm	3384lm	1256lm	3740lm	1366lm	3876lm					
	<b>W35/04/S</b>	1503lm	4230lm	1570lm	4675lm	1708lm	4845lm						
	<b>Temperatura di colore CCT</b>	2700K, 3000K, 4000K											
	<b>Indice di resa cromatica CRI</b>	>90											
	<b>LED Lifetime</b>	60.000 h L80B20 (Ta25°)											
	<b>UGR</b>	<28											
Luce	<b>Distribuzione della luce</b>	Bi-emissione											
Materiale	<b>Corpo</b>	Alluminio estruso											
	<b>Tappi di chiusura</b>	Alluminio											
	<b>Colore</b>	Bianco <b>W</b> (RAL9010) o nero opaco <b>B</b> (RAL9005)											
	<b>Diffusore</b>	Policarbonato opale											
Dati elettrici	<b>Alimentatore</b>	ON-OFF 220-240V 50-60Hz incluso											
Garanzia	<b>Garanzia</b>	5 anni											
Norme	<b>Conformità alle norme</b>	EN60598-1, EN60598-2-1, EN62471, IEC/TR 62778, EN62493, EN61000-3-3, EN61000-3-2, EN61547, EN55015											

### Configurazione codice

<b>W35</b>	/	*	*	/	*	/	*	*
			<b>1</b>	<b>2</b>		<b>3</b>	<b>4</b>	<b>5</b>
1	<b>Lunghezza prodotto</b>	<b>01</b> = 1000mm; <b>02</b> = 1500mm; <b>03</b> = 2000mm; <b>04</b> = 2500mm						
2	<b>Distribuzione della luce</b>	<b>A</b> = mono-emissione; <b>B</b> = bi-emissione						
3	<b>Temperatura di colore</b>	<b>2K</b> = 2700K; <b>3K</b> = 3000K; <b>4K</b> = 4000K.						
4	<b>Colore corpo</b>	<b>B</b> = nero opaco; <b>W</b> = bianco.						
5	<b>Alimentatore</b>	<b>2</b> = PUSH Made in Italy; <b>3</b> = DALI Made in Italy.						
		<b>2</b> = Max 4 dispositivi su pulsante N.A						

## WAY35

## Lineare bi-emissione microprismatico

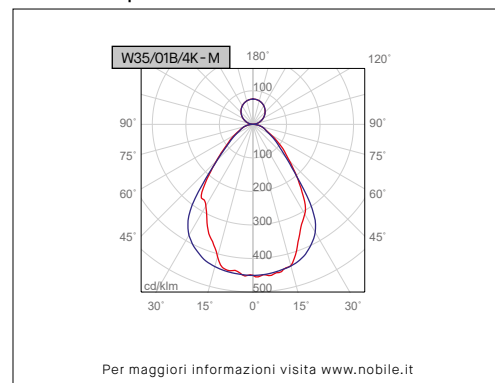
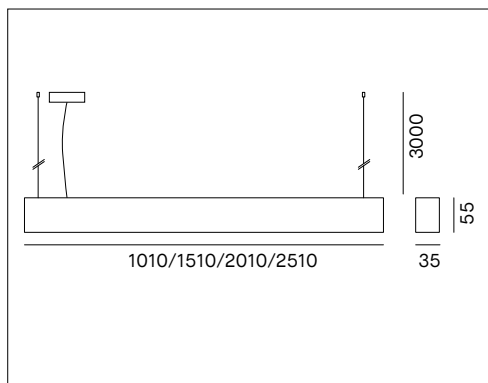

### Voci di capitolato

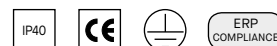

Apparecchio lineare LED bi-emissione (dimensioni 35x55mm). Lunghezze modulari da 1000mm a 2500mm. Facile installazione con accessori non inclusi. Bi-emissione con diffusore superiore opale incluso e diffusore inferiore microprismatico da ordinare separatamente. LED SMD Luxeon 3014 CRI>90, alto confort visivo. Lifetime 60.000h (L80B20). Corpo in alluminio estruso verniciato bianco o nero opaco, tappi di chiusura in alluminio verniciati bianco o nero opaco non inclusi. IP40. Alimentatore incluso, disponibile versione dimmerabile PUSH o DALI. Unica accensione.

Montaggio	<b>Tipo di prodotto</b>	Bi-emissione microprismatico + opale							
	<b>Tipo di installazione</b>	Bi-emissione							
Dimensione	<b>Lunghezza</b>	1010-1510-2010-2510mm							
	<b>Altezza</b>	55mm							
	<b>Profondità</b>	35mm							
Lampada	<b>LED</b>	Luxeon 3014							
	<b>System/W</b>	37-48-60-73W							
	<b>Flusso luminoso nominale</b>	1000mm		1500mm		2000mm		2500mm	
		UP	DOWN	UP	DOWN	UP	DOWN	UP	DOWN
		<b>W35/01B/2K/_</b>	1100lm 3200lm	<b>W35/02B/2K/_</b>	1600lm 4850lm	<b>W35/03B/2K/_</b>	2150lm 6500lm	<b>W35/04B/2K/_</b>	2700lm 8100lm
		<b>W35/01B/3K/_</b>	1150lm 3500lm	<b>W35/02B/3K/_</b>	1750lm 5300lm	<b>W35/03B/3K/_</b>	2350lm 7050lm	<b>W35/04B/3K/_</b>	2950lm 8800lm
		<b>W35/01B/4K/_</b>	1250lm 3800lm	<b>W35/02B/4K/_</b>	1900lm 5700lm	<b>W35/03B/4K/_</b>	2550lm 7600lm	<b>W35/04B/4K/_</b>	3200lm 9500lm
		<b>Flusso luminoso reale</b>	<b>2700K</b>		<b>3000K</b>		<b>4000K</b>		
		con diffusore microprismatico (M) DOWN	UP	DOWN	UP	DOWN	UP	DOWN	
		con diffusore opale (S) UP							
		<b>W35/01/M</b>	601lm 2018lm 628lm	2234lm 683lm 2307lm					
		<b>W35/02/M</b>	902lm 3027lm 942lm	3351lm 1025lm 3461lm					
	<b>W35/03/M</b>	1202lm 4036lm 1256lm	4468lm 1366lm 4614lm						
	<b>W35/04/M</b>	1503lm 5045lm 1570lm	5585lm 1708lm 5768lm						
	<b>Temperatura di colore CCT</b>	2700K, 3000K, 4000K							
	<b>Indice di resa cromatica CRI</b>	>90							
	<b>LED Lifetime</b>	60.000 h L80B20 (Ta25°)							
	<b>UGR</b>	<19							
Luce	<b>Distribuzione della luce</b>	Bi-emissione							
Materiale	<b>Corpo</b>	Alluminio estruso							
	<b>Tappi di chiusura</b>	Alluminio							
	<b>Colore</b>	Bianco <b>W</b> (RAL9010) o nero opaco <b>B</b> (RAL9005)							
	<b>Diffusore</b>	Policarbonato microprismatico (diffusore superiore opale compreso)							
Dati elettrici	<b>Alimentatore</b>	ON-OFF 220-240V 50-60Hz incluso							
Garanzia	<b>Garanzia</b>	5 anni							
Norme	<b>Conformità alle norme</b>	EN60598-1, EN60598-2-1, EN62471, IEC/TR 62778, EN62493, EN61000-3-3, EN61000-3-2, EN61547, EN55015							

### Configurazione codice

<b>W35</b>	/	*	/	*	/	*	/	*	*
		<b>1</b>		<b>2</b>		<b>3</b>		<b>4</b>	<b>5</b>
1	<b>Lunghezza prodotto</b>	<b>01</b> = 1000mm; <b>02</b> = 1500mm; <b>03</b> = 2000mm; <b>04</b> = 2500mm							
2	<b>Distribuzione della luce</b>	<b>A</b> = mono-emissione; <b>B</b> = bi-emissione							
3	<b>Temperatura di colore</b>	<b>2K</b> = 2700K; <b>3K</b> = 3000K; <b>4K</b> = 4000K.							
4	<b>Colore corpo</b>	<b>B</b> = nero opaco; <b>W</b> = bianco.							
5	<b>Alimentatore</b>	<b>2</b> = PUSH Made in Italy; <b>3</b> = DALI Made in Italy.							
		<b>2</b> = Max 4 dispositivi su pulsante N.A							

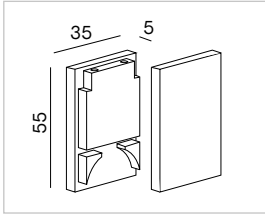
**WAY35**
**Accessori disponibili su richiesta**

**W35/001/W W35/001/B**  
 Kit tappi in alluminio verniciati bianco o nero (2pz)

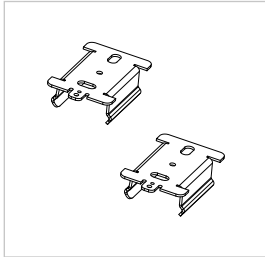

**W35/002/CLIP**  
 Kit plafone composto da 2 clip di fissaggio a soffitto (tasselli e viti non inclusi).

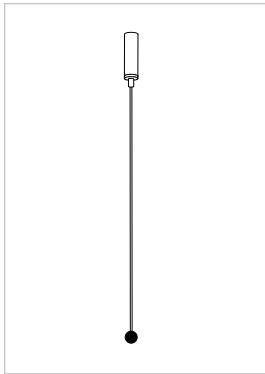

**W35/003I**  
 Kit sospensione intermedia composto da rosone a soffitto con microregolazione e cavo in acciaio L3000 (1pz). Da considerare in corrispondenza dei giunti tra le diverse trafilte ed in corrispondenza dell'elemento angolare.

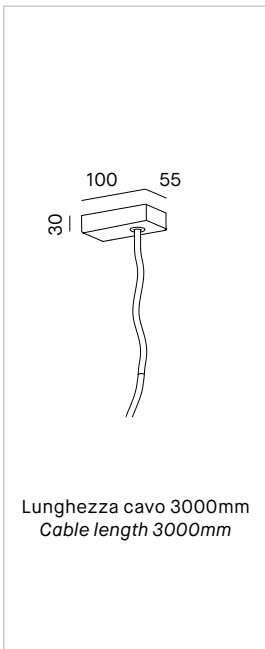

**W35/003R/W W35/003R/B**  
 Kit rosone di alimentazione bianco o nero a 3 poli per driver on-off.

**W35/003R/DALI/W**  
**W35/003R/DALI/B**  
 Kit rosone di alimentazione bianco o nero a 5 poli per driver PUSH e DALI.

**W35/003R/DALI/WE**  
**W35/003R/DALI/BE**  
 Kit rosone di alimentazione bianco o nero a 5+2 poli per driver PUSH e DALI in emergenza.

Lunghezza cavo 3000mm  
 Cable length 3000mm

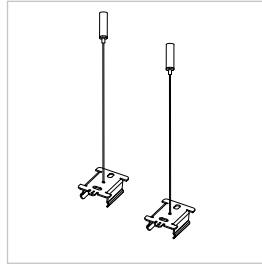

**W35/003/SOSP**  
 Kit sospensione composto da rosone a soffitto con microregolazione e cavo in acciaio L3000mm (2pz).

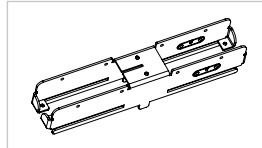

**W35/004**  
 Giunto lineare (1pz)

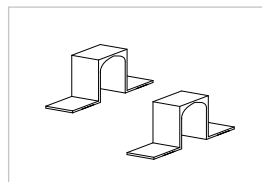

**W35/006**  
 Kit staffe trimless (2pz).

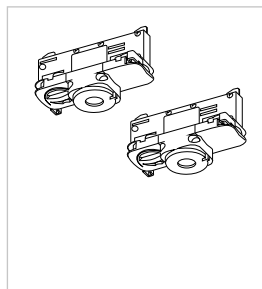

**W35/007/W W35/007/B**  
 Kit per binario bianco o nero(2pz), ON-OFF.

**W35/007/DALI/W**  
**W35/007/DALI/B**  
 Kit per binario bianco o nero(2pz), DALI.

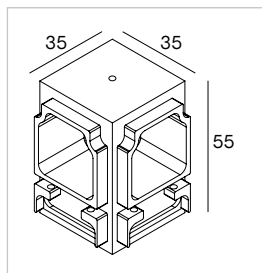

**W35/008/W W35/008/B**  
 Giunto angolare cieco in alluminio bianco o nero (1pz)

